

www.tosantools.com

**TOSAN**  
PROFESSIONAL TOOLS

**HAND  
TOOLS | 1395**

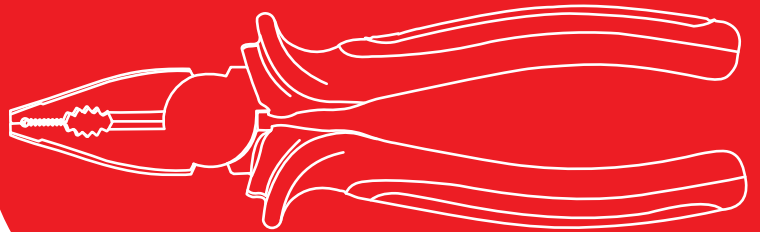

پلیرها	Pliers
ابزارهای برشی	Cutting Tools
پیچ‌گوشتی‌ها	Screwdrivers
آچارها	Wrenches
آلن‌ها	Key Wrenches
بکس و متعلقات	Sockets & Accessories
سایر	Others
متعلقات	Accessories

توسن در گذر سال‌ها...

**TOSAN IMPROVEMENTS**

&

**NOW**

**چشم‌انداز:** آرمان توسن، رضایت مشتریان از کیفیت محصولات و خدمات است. توسن می‌کوشد تا شناخت، سودآوری و ارزش‌آفرینی را برای مشتریان خود به ارمغان آورد.

**ماموریت:** شرکت توسن در تلاش است با جذب متخصصان مجرب، بکارگیری تکنولوژی‌های روز دنیا، تولید اصولی و استاندارد، تنوع محصولات، ارائه طرح‌های ویژه، گسترش شبکه نمایندگان خدمات پس از فروش، تامین قطعات و برقراری ارتباط مستمر و هدفمند با مصرف‌کنندگان، ابزارفروشان و نمایندگان، در راستای تحقق اهداف و چشم‌انداز خود، گام بردارد.



این مسیر همچنان ادامه دارد.....

**1382**



گروه صنعتی توسن فعالیت رسمی خود را در زمینه ابزارهای دستی و برقی از سال ۱۳۸۲ آغاز کرد. در ابتدا، تنها نگاهی تجاری و اقتصادی به این مقوله داشت اما با گذشت زمان و نیازسنجی از کاربران و ابزارفروشان، دریافت که تولید محصولات با کیفیت و ارائه خدمات پس از فروش مناسب، بالاترین نیازی است که صنعت امروز ایران با آن مواجه است.

**1386**



در سال ۱۳۸۶ با جذب مهندسان و کارشناسان مجرب، اقدام به تشکیل واحدهای تحقیق-توسعه و کنترل کیفیت نمود و با بهره‌مندی از دانش و تجربه‌ی ایشان، روند فعالیت خود را به صورت چشمگیری تغییر داد. در نهایت، بررسی محصولات قدیمی توسن و ابزارهای مشابه برندهای دیگر، نظرسنجی از مشتریان و رعایت استانداردها و پارامترهای بین‌المللی، منجر به تولید و عرضه محصولات در رده صنعتی هرم کیفی و در خور صنعتگران ایرانی شد. محصولاتی که به نام توسن پلاس عنوان گرفت و در کارنامه‌ی چندین ساله‌ی توسن درخشید.

**1394**



پس از ورود محصولات سری پلاس، توسن با هدف عرضه ابزارهایی با کیفیت صنعتی، مسیر تحول در تولید را در خصوص همه محصولات خود ادامه داد. از دیگر اقدامات مناسب توسن در سال‌های اخیر، می‌توان به گسترش تنوع ابزارهای دستی، برقی و شارژی و افزودن دو خانواده بادی و باغبانی به سبد محصولات این شرکت اشاره کرد.

**Combination Pliers**

انبردست کبرا

جنس: کروم - وانادیوم

روش ساخت: فورج

جنس دسته: TPR+PP

استاندارد: DIN ISO 5746



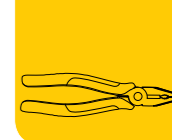

**COBRA SERIES COMBINATION PLIERS**

✓ انبردست کبرا

- جنس ابزار: کروم - وانادیوم
- جنس دسته: TPR+PP
- روش ساخت: فورج
- استاندارد: DIN ISO 5746

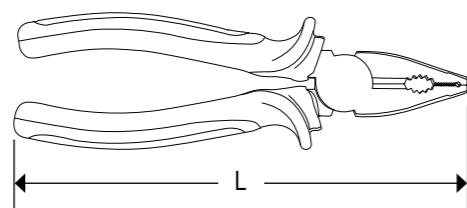

MADE IN CHINA

کد	سایز (اینچ)	طول (L) (میلیمتر)	ظرفیت برش (میلیمتر)			ظرفیت مهره گیر (میلیمتر)	وزن (کرم)	پکیج/بسته
			نرم	نیمه سخت	سخت			
T5013-180NPZ	7	180	5.2	2.2	2	23	295	36/6
T5013-200NPZ	8	200	5.9	2.5	2.2	27	340	36/6

**LX SERIES COMBINATION PLIERS**

✓ انبردست LX

- جنس ابزار: کروم - وانادیوم
- جنس دسته: TPR
- روش ساخت: فورج
- استاندارد: DIN ISO 5746

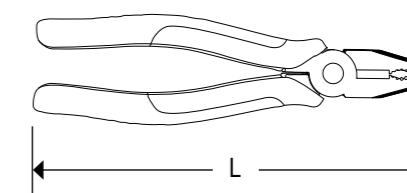

MADE IN CHINA

کد	سایز (اینچ)	طول (L) (میلیمتر)	ظرفیت برش (میلیمتر)			ظرفیت مهره گیر (میلیمتر)	وزن (کرم)	پکیج/بسته
			نرم	نیمه سخت	سخت			
T5013-180LX	7	180	4	2.8	1.8	23	315	36+1/6
T5013-200LX	8	200	4	3	2	27	400	36+1/6

**COBRA SERIES LONG NOSE PLIERS**

✓ دم باریک کبرا

- جنس ابزار: کروم - وانادیوم
- جنس دسته: TPR+PP
- روش ساخت: فورج
- استاندارد: DIN ISO 5745

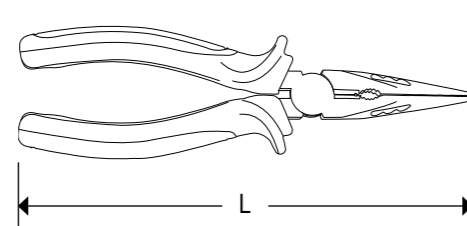

MADE IN CHINA

کد	سایز (اینچ)	طول (L) (میلیمتر)	ظرفیت برش سیم فلزی سخت (میلیمتر)		ظرفیت مهره گیر (میلیمتر)	وزن (کرم)	پکیج/بسته
			نرم	سخت			
T5012-160NPZ	6	160	1.6	1.6	10-14	180	36/6
T5012-200NPZ	8	200	1.6	1.6	10-14	270	36/6

**LX SERIES LONG NOSE PLIERS**

✓ دم باریک LX

- جنس ابزار: کروم - وانادیوم
- جنس دسته: TPR
- روش ساخت: فورج
- استاندارد: DIN ISO 5745

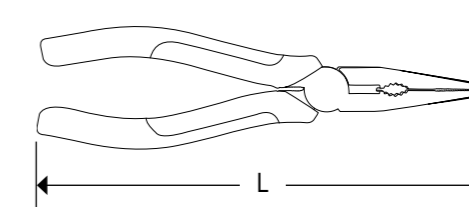

MADE IN CHINA

کد	سایز (اینچ)	طول (L) (میلیمتر)	ظرفیت برش (میلیمتر)			ظرفیت مهره گیر (میلیمتر)	وزن (کرم)	پکیج/بسته
			نرم	نیمه سخت	سخت			
T5012-160LX	6	160	4	2.8	1.8	10-14	180	48+2/6
T5012-200LX	8	200	4	3	2	10-14	245	36+1/6

**COBRA SERIES DIAGONAL CUTTER PLIERS**

✓ سیم چین کبرا

- جنس ابزار: کروم - وانادیوم
- جنس دسته: TPR+PP
- روش ساخت: فورج
- استاندارد: DIN ISO 5749

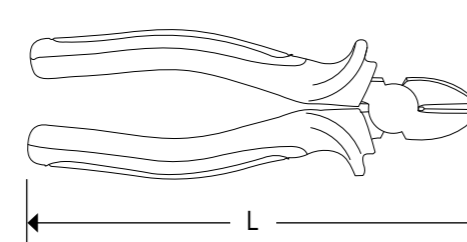

MADE IN CHINA

کد	سایز (اینچ)	طول (L) (میلیمتر)	ظرفیت برش (میلیمتر)			ظرفیت مهره گیر (میلیمتر)	وزن (کرم)	پکیج/بسته
			نرم	سخت	کابل برقی			
T5011-160NPZ	6	160	6	2	11	11	230	36/6
T5011-180NPZ	7	180	7	2.5	13	13	285	36/6

**LX SERIES DIAGONAL CUTTER PLIERS**

✓ سیم چین LX

- جنس ابزار: کروم - وانادیوم
- جنس دسته: TPR
- روش ساخت: فورج
- استاندارد: DIN ISO 5749

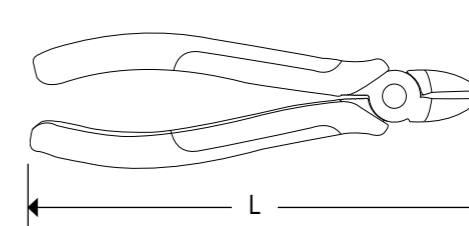

MADE IN CHINA

کد	سایز (اینچ)	طول (L) (میلیمتر)	ظرفیت برش (میلیمتر)			ظرفیت مهره گیر (میلیمتر)	وزن (کرم)	پکیج/بسته
			نرم	سخت	کابل برقی			
T5011-160LX	6	160	5	1.5	10	10	190	48+2/6
T5011-180LX	7	180	6	1.6	12	12	245	36+1/6

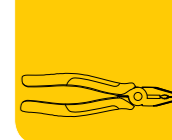

**INTERNAL CIRCLIP PLIERS**

✓ خار جمع کن

- جنس ابزار: کروم - وانادیوم
- جنس دسته: PVC
- استاندارد: DIN 5254 و DIN 5256

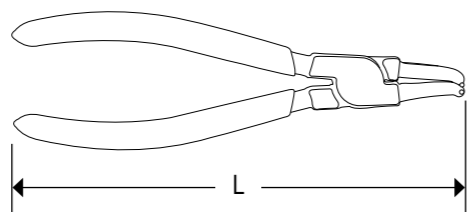
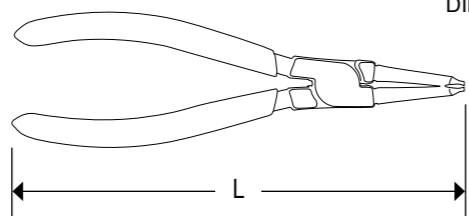

MADE IN CHINA

کد	فرم سر ابزار	سایز (اینچ)	طول (L) (میلیمتر)	سایز خار (میلیمتر)	قطر سر فکها (میلیمتر)	تعداد (کرم)	حالت تنظیم
T5016-I180	سر راست	7	180	19-60	1.7 (-0.2)	165	24/6
T5016-IB180	سر کج	7	180	19-60	1.7 (-0.2)	165	6/6

**WATER PUMP PLIERS**

✓ انبر کلافی

- جنس ابزار: کروم - وانادیوم
- جنس دسته: PVC
- روش ساخت: فورج

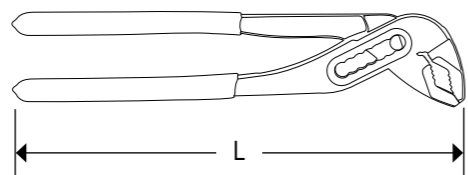

MADE IN CHINA

کد	فرم سر ابزار	سایز (اینچ)	طول (L) (میلیمتر)	ضخامت فک (میلیمتر)	ظرفیت فک (میلیمتر)	تعداد حالت تنظیم	حالت تنظیم
T5014-10	سر راست	10	250	7	42	7	388
	سر کج	7	180	7	42	7	388

**PIANO HEAVY DUTY DIAGONAL CUTTER PLIERS**

✓ سیم چین صنعتی پیانو

- جنس ابزار: کروم - وانادیوم
- جنس دسته: TPR+PP
- روش ساخت: فورج
- استاندارد: DIN ISO 5749

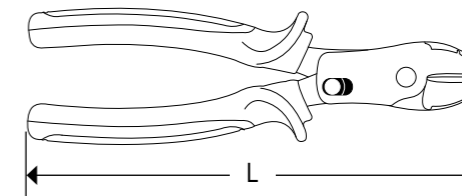

MADE IN CHINA

کد	سایز (اینچ)	طول (L) (میلیمتر)	ظرفیت برش سیم سخت (میلیمتر)	ظرفیت برش سیم سخت (میلیمتر)	سایز (اینچ)	طول (L) (میلیمتر)
T5011-210LX	8	210	3	355	36/6	355

**EXTERNAL CIRCLIP PLIERS**

✓ خار بازکن

- جنس ابزار: کروم - وانادیوم
- جنس دسته: PVC
- استاندارد: DIN 5254 و DIN 5256

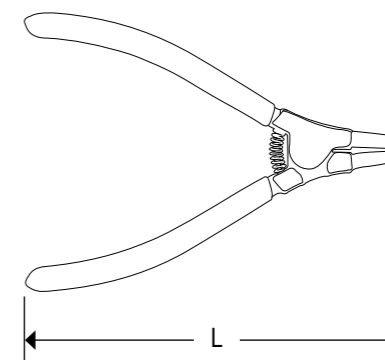
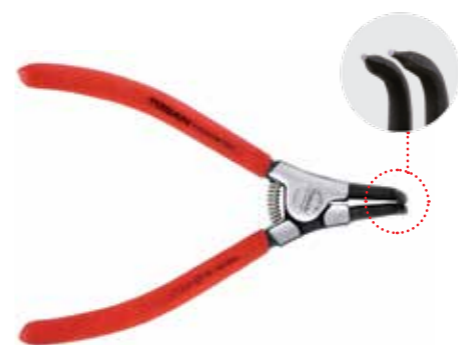
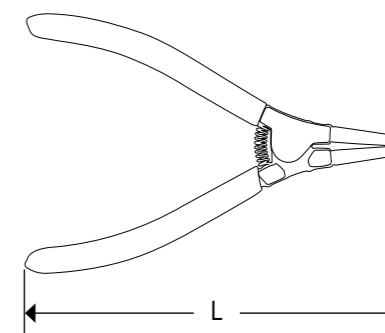

MADE IN CHINA

کد	فرم سر ابزار	سایز (اینچ)	طول (L) (میلیمتر)	سایز خار (میلیمتر)	قطر سر فکها (میلیمتر)	تعداد (کرم)	حالت تنظیم
T5015-O180	سر راست	7	180	19-60	1.7 (-0.2)	175	30/6
T5015-OB180	سر کج	7	180	19-60	1.7 (-0.2)	175	12/6

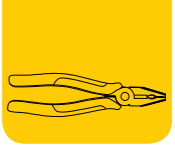

**CHAIN OIL FILTER LOCKING GRIP PLIERS**

✓ انبر قفلی فیلتر بازکن زنجیری

- جنس بدنه: کروم - مولیبدن
- جنس فک: کروم - مولیبدن
- جنس زنجیر: فولاد پرکربن
- آبکاری: نیکل

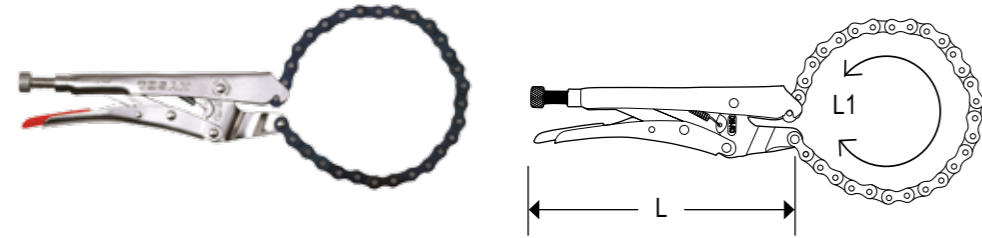

MADE IN TAIWAN

کد	سایز (اینچ)	طول (L) (میلیمتر)	طول زنجیر (L1) (اینچ)	محدوده کاری (میلیمتر)	محدوده کاری (کرم)	کد
T14-9CP	9	240	19	50-130	752	36/6

**LOCKING GRIP PLIERS**

✓ انبر قفلی تایوانی

- جنس ابزار: کروم - مولیبدن
- آبکاری: نیکل براق
- روش ساخت: فورج

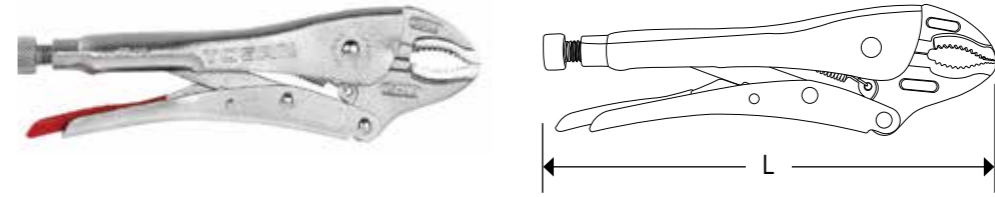

MADE IN TAIWAN

کد	سایز (اینچ)	طول (L) (میلیمتر)	محدوده کاری (میلیمتر)	محدوده کاری (کرم)	کد
T14-10GP	10	225	42	530	36/6

**TOWER PINCER**

✓ گاز آرماتور آلمانی

- جنس ابزار: کروم - وانادیوم
- پرداخت: مشکی
- روش ساخت: فورج
- استاندارد: DIN ISO 9242

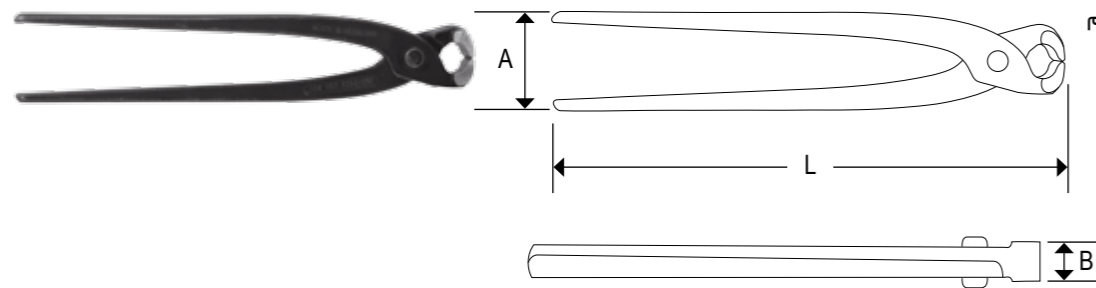

MADE IN GERMANY

کد	سایز (اینچ)	طول (L) (میلیمتر)	فاصله دسته‌ها (A) (میلیمتر)	ضخامت فک (B) (میلیمتر)	کد
T228G-250	10	250	50	26	60/6

**LOCKING GRIP PLIERS**

✓ انبر قفلی

- جنس ابزار: کروم - مولیبدن
- آبکاری: نیکل براق
- روش ساخت: فورج

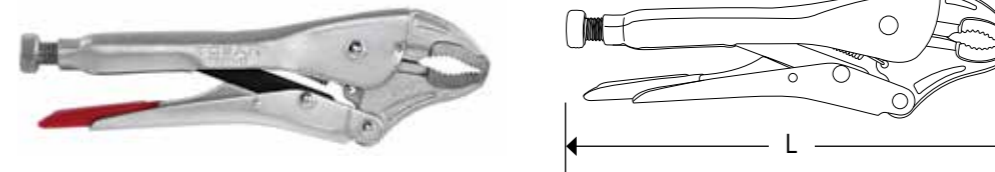

MADE IN CHINA

کد	سایز (اینچ)	طول (L) (میلیمتر)	محدوده کاری (میلیمتر)	محدوده کاری (کرم)	کد
T2011-5	5	140	30	160	72/6
T2011-7	7	190	35	350	36/6
T2011-10	10	225	50	510	36/6

**TOWER PINCER**

✓ گاز آرماتور

- جنس ابزار: کروم - وانادیوم
- پرداخت: مشکی
- روش ساخت: فورج
- استاندارد: DIN ISO 9242

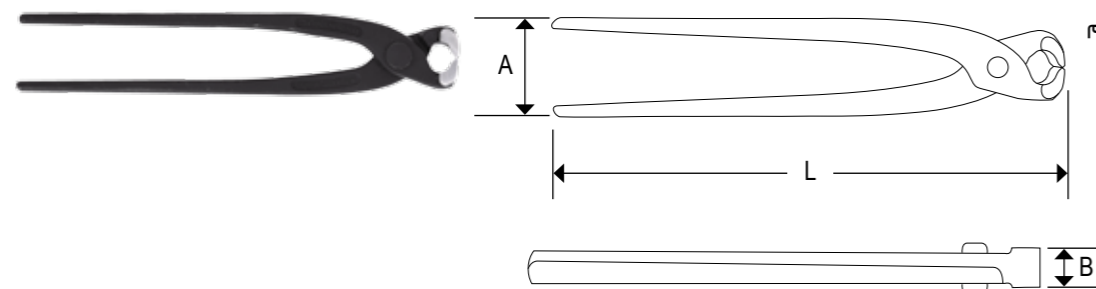

MADE IN CHINA

کد	سایز (اینچ)	طول (L) (میلیمتر)	فاصله دسته‌ها (A) (میلیمتر)	ضخامت فک (B) (میلیمتر)	کد
T228-250	10	250	50	26	60/6

**OIL FILTER LOCKING GRIP PLIERS**

✓ انبر قفلی فیلتر بازکن دوفک

- جنس بدنه: کروم - مولیبدن
- جنس فک: کروم - وانادیوم
- آبکاری: نیکل

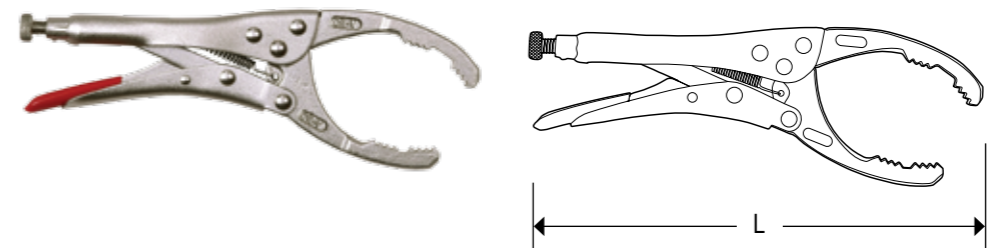

MADE IN TAIWAN

کد	سایز (اینچ)	طول (L) (میلیمتر)	محدوده کاری (میلیمتر)	محدوده کاری (کرم)	کد
T14-10OP	10	240	55-115	420	36/6

Made in China

TOSANI

Auto Pvc Pipe Cutter  
قیچی پی وی سی بُر اتومات  
جنس تیغه: فولاد کربنی  
جنس بدنه: آلومینیوم

T278-A42



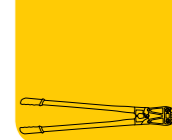

**AUTO PVC PIPE CUTTER**

✓ قیچی پی‌وی‌سی بُر اتومات

- جنس بدنه: آلومینیوم
- جنس تیغه: فولاد کربنی

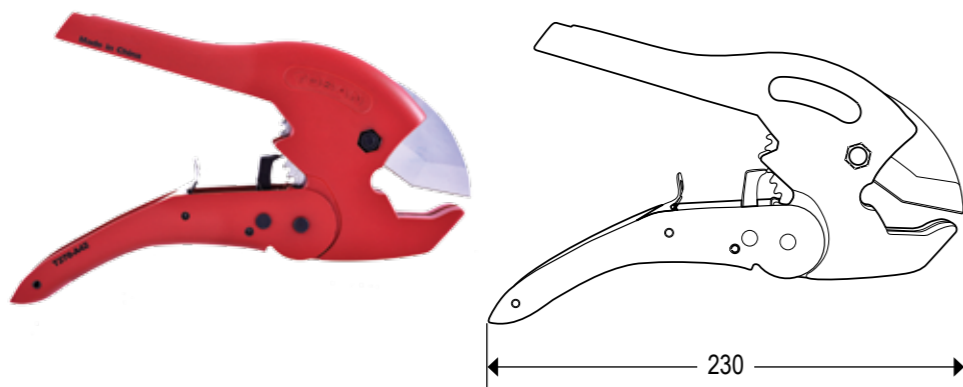

MADE IN CHINA		ضخامت برش (میلیمتر)			ابعاد کلی (میلیمتر)	کد
پکیج/کدام	وزن (کرم)	داکت	کابل	لوله پلاستیکی		
24/1	520	30x15	12	42	230x110	T278-42A

**BOLT CUTTER**

✓ مفتول بُر

- جنس تیغه: کروم-مولیبدن
- جنس دسته: فولاد پرکربن
- روش ساخت: فورج

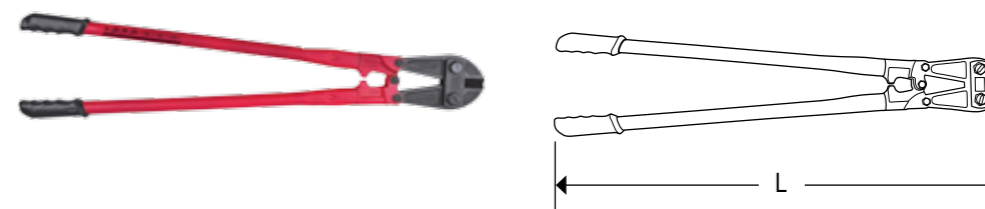

MADE IN CHINA		ظرفیت برش (میلیمتر)		ابعاد فک (میلیمتر)	طول (L) (میلیمتر)	سایز (اینچ)	کد
پکیج/کدام	وزن (کرم)	مفتول	مفتول مارپیچ				
2/1	5000	12	16	110x180	900	36	T666-900
2/1	7500	14	19	130x190	1050	42	T666-1050

**STEEL PIPE CUTTER**

✓ لوله‌بر

- جنس بدنه ثابت: چدن
- جنس بدنه متحرک: روی
- جنس تیغه: HSS

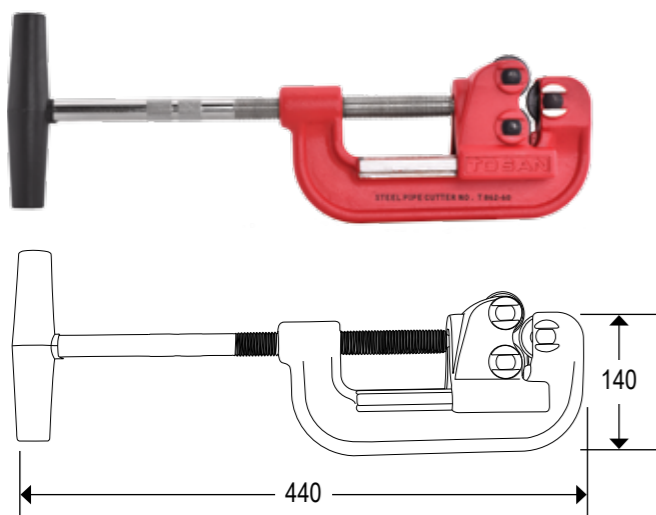

MADE IN CHINA		ظرفیت برش (میلیمتر)	ابعاد کلی (میلیمتر)	سایز (اینچ)	کد
پکیج/کدام	وزن (کرم)				
6/1	2450	10 - 60	440x140	2	T862-60

**PVC PIPE CUTTER**

✓ قیچی پی‌وی‌سی بُر

- جنس بدنه: آلومینیوم
- جنس تیغه: فولاد کربنی

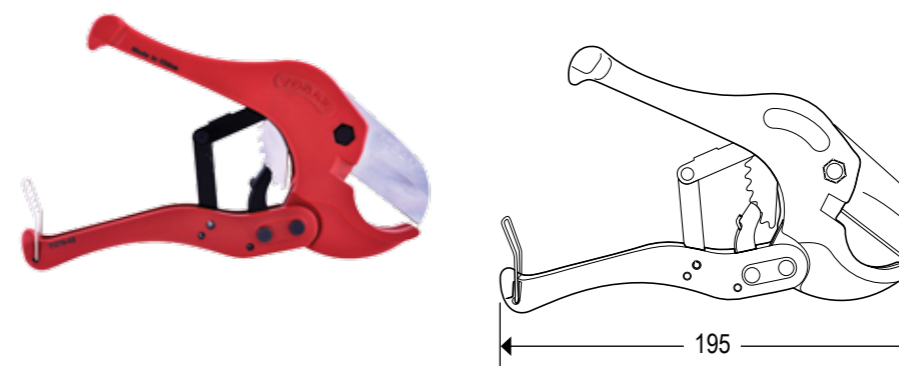

MADE IN CHINA		ضخامت برش (میلیمتر)			ابعاد (میلیمتر)	کد
پکیج/کدام	وزن (کرم)	داکت	کابل	لوله پلاستیکی		
48/1	280	30x15	12	42	195x85	T278-42



*Phillips Type Go-Through Screwdriver*

پیچ‌گوشتی ضربه‌خور چهارسو

جنس میله: کروم - وانادیوم

جنس دسته: PVC شفاف

استاندارد: DIN 911



**FLAT TYPE SCREWDRIVER**

✓ پیچ گوشتی دوسو

- جنس میله: کروم - وانادیوم
- جنس دسته: PVC شفاف
- آبکاری: کروم براق
- استاندارد: DIN 911



MADE IN CHINA

کد	سایز (میلیمتر)	قطر میله (میلیمتر)	طول میله (L) (میلیمتر)	عرض سر (H) (میلیمتر)	تعداد	سایز (گرم)
T903N-75F	3x75	3	75	3.2	20	20
T903N-100F	3x100	3	100	3.2	22	22
T903N-150F	3x150	3	150	3.2	25	25
T905N-300F	5x300	5	300	5.2	104	104
T906N-38F	6x38	6	38	6.2	40	40
T906N-100F	6x100	6	100	6.2	90	90
T906N-125F	6x125	6	125	6.2	95	95
T906N-150F	6x150	6	150	6.2	100	100
T908N-150F	8x150	8	150	8.2	150	150
T908N-200F	8x200	8	200	8.2	160	160

**PHILLIPS TYPE SCREWDRIVER**

✓ پیچ گوشتی چهارسو

- جنس میله: کروم - وانادیوم
- جنس دسته: PVC شفاف
- آبکاری: کروم براق
- استاندارد: DIN 911

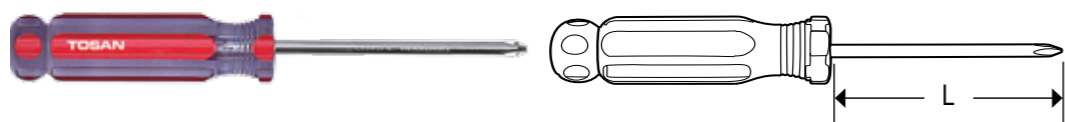

MADE IN CHINA

کد	سایز (میلیمتر)	قطر میله (میلیمتر)	طول میله (L) (میلیمتر)	PH.No	تعداد	سایز (گرم)
T903N-75PH	PH0x75	3	75	0	20	20
T903N-100PH	PH0x100	3	100	0	22	22
T903N-150PH	PH0x150	3	150	0	25	25
T905N-300PH	PH1x300	5	300	1	104	104
T906N-38PH	PH2x38	6	38	2	40	40
T906N-100PH	PH2x100	6	100	2	90	90
T906N-125PH	PH2x125	6	125	2	95	95
T906N-150PH	PH2x150	6	150	2	100	100



**SCREWDRIVER SET IN BAG**

✓ ست پیچ گوشتی

- جنس میله: کروم - وانادیوم
- جنس دسته: PVC شفاف
- آبکاری: کروم براق
- استاندارد: DIN 911



MADE IN CHINA

کد	سایز (میلیمتر)	تعداد	سایز (گرم)
T90N-SB7E	3x75, 6x100, 6x125, 8x150	7	دوسو
	PH0x75, PH1x75, PH2x100		چهارسو
T90N-SB7S	5x75, 6x100, 6x125, 8x150	7	دوسو
	PH1x75, PH2x38, PH2x100		چهارسو
T90N-SB5E	6x150	5	دوسو
	PH0x75, PH1x75, PH2x100		چهارسو
	3x70		فاز متر
T90N-SB5S	5x75, 6x150	5	دوسو
	PH0x75, PH2x100		چهارسو
	3x70		فاز متر

**GO-THROUGH SCREWDRIVER SET IN BAG**

✓ ست پیچ گوشتی ضربه خور

- جنس میله: کروم - وانادیوم
- جنس دسته: PVC شفاف
- آبکاری: کروم - نیکل
- استاندارد: DIN 911



MADE IN CHINA

کد	سایز (میلیمتر)	تعداد	سایز (گرم)
T4865-SB7	5x75, 6x125, 8x150	7	دوسو
	PH1x75, PH2x100, PH2x125, PH3x150		چهارسو
T4865-SB5	5x75, 6x125, 8x150	5	دوسو
	PH1x75, PH2x125		چهارسو



**MAINS TESTER**

✓ فاز متر

- جنس ابزار: فولاد ابزار مقاوم به شوک
- استاندارد: DIN 911

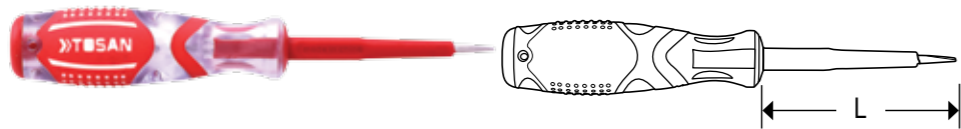

MADE IN CHINA		میزان گشتاور (نیوتن متر)	ولتاژ کاری (ولت)	طول میله (L) (میلیمتر)	سایز (میلیمتر)	کد
288/12+1	40	1.1	100-500	70	3x70	T9-370T
288/12+1	50	2.6	100-500	110	4x110	T9-4110T

**DUAL PHILLIPS HEAD BIT**

✓ سرپیچ‌گوشتی چهارسو

- جنس: S<sub>2</sub> تاییوان

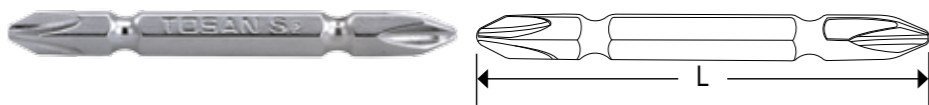

MADE IN CHINA		حداکثر گشتاور (کیلوگرم سانتیمتر)	PH. No	طول (L) (میلیمتر)	درایو (اینچ)	کد
1000/10+1	13/7	125-135	2/2	65	H 1/4	T86-65PHSL

**FLAT / PHILLIPS HEAD BIT**

✓ سرپیچ‌گوشتی دوسو - چهارسو

- جنس: S<sub>2</sub> تاییوان

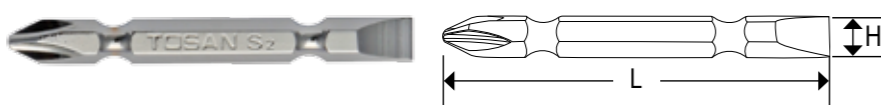

MADE IN CHINA		حداکثر گشتاور (کیلوگرم سانتیمتر)	عرض سر دوسو (H) (میلیمتر)	PH.No	طول (L) (میلیمتر)	درایو (اینچ)	کد
1000/10+1	13.7	125-135	7.1	2	65	H 1/4	T86-65SL

**ADAPTOR**

✓ آداپتور سرپیچ‌گوشتی مگنت‌دار

- جنس: فولاد ضدزنگ

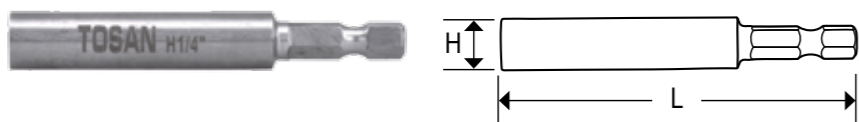

MADE IN CHINA		قطر (H) (میلیمتر)	طول (L) (میلیمتر)	درایو (میلیمتر)	کد
144/12	20	11	75	H 1/4	T8614-75AD

**FLAT TYPE GO-THROUGH SCREWDRIVER**

✓ پیچ‌گوشتی ضربه‌خور دوسو

- جنس میله: کروم - وانادیوم
- جنس دسته: PVC شفاف
- آبکاری: کروم - نیکل
- استاندارد: DIN 911

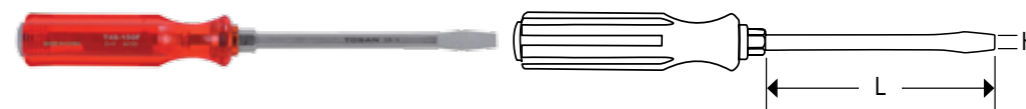

MADE IN CHINA		عرض سر (H) (میلیمتر)	طول میله (L) (میلیمتر)	قطر میله (میلیمتر)	سایز (میلیمتر)	کد
120/12	140	6.3	150	6	H6x150	T46-150F
120/12	210	8.2	150	8	H8x150	T48-150F
108/6	220	8.2	200	8	H8x200	T48-200F
72/6	235	8.2	250	8	H8x250	T48-250F
72/6	250	8.2	300	8	H8x300	T48-300F

**PHILLIPS TYPE GO-THROUGH SCREWDRIVER**

✓ پیچ‌گوشتی ضربه‌خور چهارسو

- جنس میله: کروم - وانادیوم
- جنس دسته: PVC شفاف
- آبکاری: کروم - نیکل
- استاندارد: DIN 911

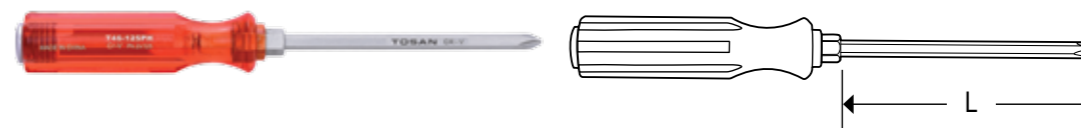

MADE IN CHINA		PH.No	طول میله (L) (میلیمتر)	قطر میله (میلیمتر)	سایز (میلیمتر)	کد
120/12	140	2	150	6	PH2x150	T46-150PH
120/12	210	3	150	8	PH3x150	T48-150PH

**STAR (TORX) SCREWDRIVER**

✓ پیچ‌گوشتی تورکس (ستاره‌ای)

- جنس میله: کروم - وانادیوم
- جنس دسته: PVC شفاف
- آبکاری: کروم - نیکل

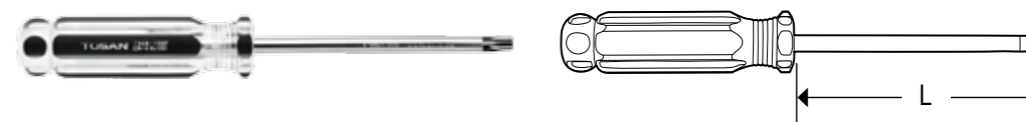

MADE IN CHINA		Torx No.	طول میله (L) (میلیمتر)	قطر میله (میلیمتر)	سایز	کد
180/12	75	T10	100	5	T10X100	T 905-10 T
180/12	75	T15	100	5	T15X100	T 905-15 T
180/12+1	75	T20	100	5	T20X100	T 905-20 T
180/12	93	T25	100	6	T25X100	T 906-25 T
180/12	93	T30	100	6	T30X100	T 906-30 T
120/12	135	T40	100	8	T40X100	T 908-40 T



*Adjustable Wrench*

آچار فرانسه

جنس بدنه: کربن استیل

آبکاری: کروم مات

استاندارد: DIN 3117

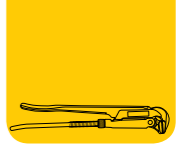

**DOUBLE OPEN - END WRENCH SET**

✓ ست آچار دو سر تخت کیفی

- جنس: کروم - وانادیوم
- آبکاری: کروم مات
- روش ساخت: فورج
- استاندارد: Din 3110



MADE IN CHINA		سایز (میلیمتر)	تعداد	کد
24	820	6x7, 8x9, 10x11, 12x13, 14x15, 16x17, 18x19, 20x22	8	T103-S8
12	2270	6x7, 8x9, 10x11, 12x13, 14x15, 16x17, 18x19, 20x22, 21x23, 24x27, 25x28, 30x32	12	T103-S12

**SWEDISH PIPE WRENCH**

✓ آچار لوله‌گیر ۹۰ درجه

- جنس: فولاد ابزار
- آبکاری: نیکل
- روش ساخت: فورج
- استاندارد: DIN 5234

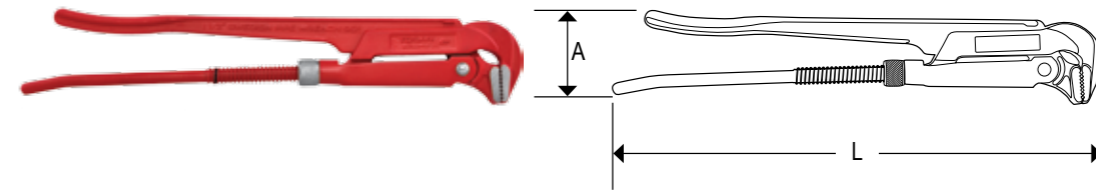

MADE IN CHINA		ظرفیت فک (میلیمتر)	فاصله دسته‌ها (A) (میلیمتر)	طول (L) (میلیمتر)	سایز (اینچ)	کد
16/1	710	45	45	320	1	T222-1
12/1	1240	60	65	425	1.5	T222-1½
8/1	2215	80	80	560	2	T222-2
4/1	2915	100	90	625	3	T222-3
2/1	5200	120	80	740	4	T222-4

**RING OFFSET WRENCH SET**

✓ ست آچار دو سر رینگ کیفی

- جنس: کروم - وانادیوم
- آبکاری: کروم مات
- روش ساخت: فورج
- استاندارد: DIN 838



MADE IN CHINA		سایز (میلیمتر)	تعداد	کد
12	1300	6x7, 8x9, 10x11, 12x13, 14x15, 16x17, 18x19, 20x22	8	T102-S8
8	3190	6x7, 8x9, 10x11, 12x13, 14x15, 16x17, 18x19, 20x22, 21x23, 24x27, 25x28, 30x32	12	T102-S12

**ADJUSTABLE WRENCH**

✓ آچار فرانسه

- جنس بدنه: کربن استیل
- آبکاری: کروم مات
- استاندارد: DIN 3117

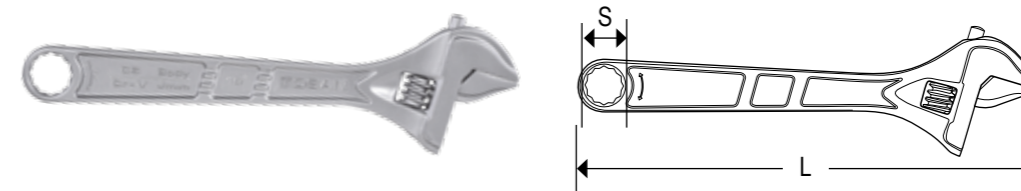

MADE IN CHINA		حداکثر ظرفیت فک (میلیمتر)	طول (L) (میلیمتر)	سایز (اینچ)	کد
70	10	15	100	4	T25- 4AW
145	13	20	150	6	T25- 6AW
295	17	25	200	8	T25- 8AW
430	19	30	250	10	T25- 10AW
705	22	36	300	12	T25- 12AW
1060	24	46	375	15	T25- 15AW
1715	27	56	450	18	T25- 18AW
3500	30	65	600	24	T25- 24AW

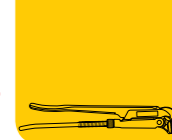

**RING OFFSET WRENCH**

✓ آچار دو سر رینگ

- جنس: کروم - وانادیوم
- آبکاری: کروم مات
- روش ساخت: فورج
- استاندارد: DIN 838

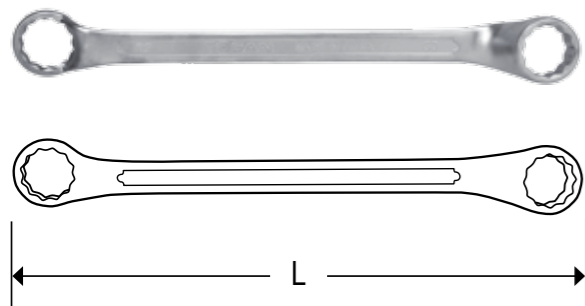

MADE IN CHINA				
پوشش/بسته بندی	وزن (گرم)	طول (L) (میلیمتر)	سایز (میلیمتر)	کد
360/24	45	170	6x7	T102-67
360/24	63	185	8x9	T102-89
180/12	80	200	10x11	T102-1011
144/12	112	220	12x13	T102-1213
144/12	147	235	14x15	T102-1415
72/6	170	255	16x17	T102-1617
72/6	218	270	18x19	T102-1819
72/6	286	290	20x22	T102-2022
60/6	340	310	21x23	T102-2123
60/6	431	330	24x27	T102-2427
36/6	486	350	25x28	T102-2528
36/6	620	375	30x32	T102-3032
24/6	760	400	32x36	T102-3236
24/6	1055	430	36x41	T102-3641
12/6	1360	460	41x46	T102-4146
12/6	1530	500	46x50	T102-4650

**COMBINATION WRENCH SET**

✓ ست آچار یکسر تخت (ترکیبی) کیفی

- جنس: کروم - وانادیوم
- آبکاری: کروم مات
- روش ساخت: فورج
- استاندارد: DIN 3113



MADE IN CHINA				
پوشش/بسته بندی	وزن (گرم)	سایز (میلیمتر)	تعداد	کد
24	700	8, 10, 11, 12, 13, 14, 17, 19	8	T101-S8
12	1200	8, 9, 10, 11, 12, 13, 14, 15, 16, 17, 19, 22	12	T101-S12
4	4700	8, 9, 10, 11, 12, 13, 14, 15, 16, 17, 18, 19, 20, 21, 22, 23, 24, 26, 27, 29, 30, 32	22	T101-S22

**DOUBLE OPEN - END WRENCH**

✓ آچار دو سر تخت

- جنس بدنه: کروم - وانادیوم
- آبکاری: کروم مات
- روش ساخت: فورج
- استاندارد: DIN 3110



MADE IN CHINA				
پوشش/بسته بندی	وزن (گرم)	طول (L) (میلیمتر)	سایز (میلیمتر)	کد
480/24	24	120	6x7	T103-67
480/24	35	140	8x9	T103-89
240/12	49	155	10x11	T103-1011
240/12	76	170	12x13	T103-1213
240/12	89	185	14x15	T103-1415
240/12	120	200	16x17	T103-1617
120/12	169	220	18x19	T103-1819
120/12	214	235	20x22	T103-2022
72/6	245	245	21x23	T103-2123
72/6	336	260	24x27	T103-2427
48/6	359	265	25x28	T103-2528
48/6	510	295	30x32	T103-3032



### GEAR RING WRENCH

✓ آچار یکسر رینگ دنده‌ای

- جنس بدنه: کروم - وانادیوم
- جنس جغجه: فولاد ضد زنگ
- آبکاری: کروم براق

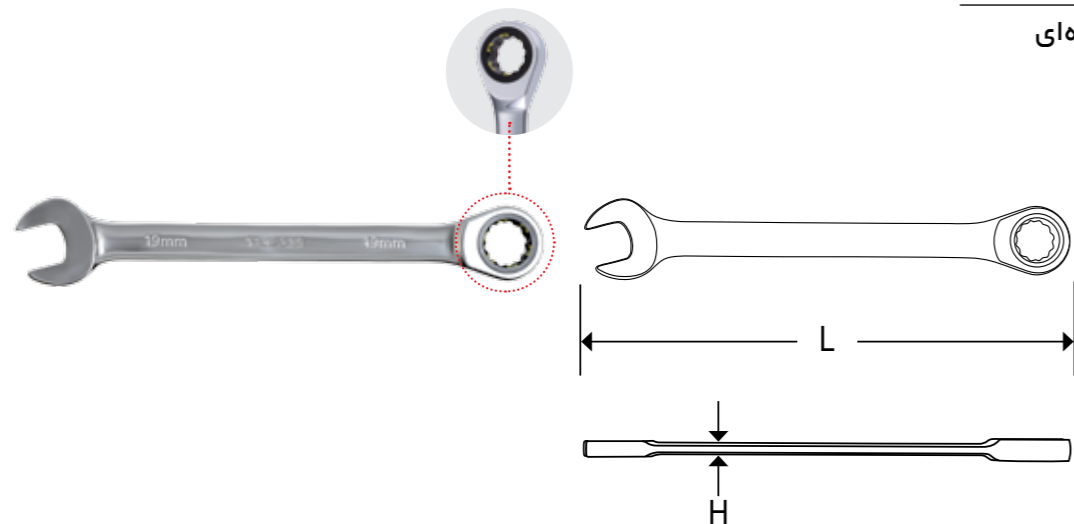

**MADE IN TAIWAN**

کد	سایز (میلیمتر)	طول (L) (میلیمتر)	ضخامت بدنه (H) (میلیمتر)	قطر آچار رینگ (میلیمتر)	گشتاور جغجه (نیوتن متر)	تراز (کرم)	پیکتوگرام
T101-10 MMGW	10	160	3.7	20.5	58	51	120/10
T101-11 MMGW	11	165	4.1	22.5	72.5	57	120/10
T101-12 MMGW	12	170	4.3	24	89	74	120/10
T101-13 MM GW	13	180	4.4	26	107	88	120/10
T101-14 MMGW	14	190	4.7	27.5	128	100	120/10
T101-15 MMGW	15	200	5	29	150	118	120/10
T101-16 MMGW	16	210	5.2	30.5	175	127	120/10
T101-17 MMGW	17	225	5.4	32	201	172	120/10
T101-18 MMGW	18	237	5.6	33.5	230	181	120/10
T101-19 MMGW	19	250	5.9	35	261	213	120/10

### COMBINATION WRENCH

✓ آچار یکسر تخت (ترکیبی)

- جنس: کروم - وانادیوم
- آبکاری: کروم مات
- روش ساخت: فورج
- استاندارد: DIN 3113

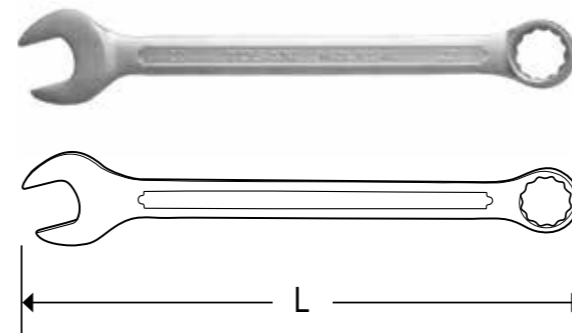

**MADE IN CHINA**

کد	سایز (میلیمتر)	طول (L) (میلیمتر)	تراز (کرم)	پیکتوگرام
T101-6	6	110	21	480/24
T101-7	7	120	24	480/24
T101-8	8	130	27	480/12
T101-9	9	140	35	480/12
T101-10	10	150	45	360/12
T101-11	11	160	50	360/12
T101-12	12	170	60	360/12
T101-13	13	180	75	240/12
T101-14	14	190	90	240/12
T101-15	15	200	102	240/12
T101-16	16	210	116	144/12
T101-17	17	220	139	144/12
T101-18	18	230	162	144/12
T101-19	19	240	170	96/6
T101-20	20	250	185	96/6
T101-21	21	260	214	96/6
T101-22	22	270	239	96/6
T101-23	23	280	290	72/6
T101-24	24	290	303	72/6
T101-25	25	300	340	72/6
T101-26	26	310	381	60/6
T101-27	27	320	403	60/6
T101-28	28	330	440	60/6
T101-29	29	340	489	36/6
T101-30	30	350	520	36/6
T101-32	32	370	608	36/6
T101-34	34	425	925	24/6
T101-36	36	450	1190	24/6
T101-38	38	460	1020	24/6
T101-41	41	500	1320	12/6
T101-48	48	570	1935	12/6
T101-50	50	600	2250	8/4
T101-55	55	620	2920	8/4
T101-60	60	660	3200	6/2
T101-65	65	680	3690	6/2

### ADJUSTABLE TORQUE WRENCH

✓ آچار تورک قابل تنظیم طرح کلاسیک

- جنس بدنه: فولاد ضد زنگ
- خطای اندازه‌گیری: ± 4%
- استاندارد: DIN ISO 6789 و ASME B107.14M-2004

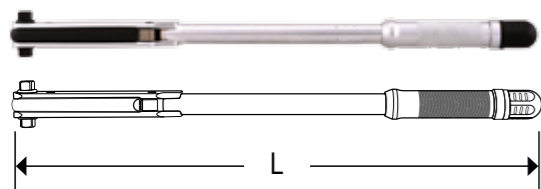

**MADE IN TAIWAN**

کد	در ایلو (اینچ)	طول (L) (میلیمتر)	محدوده گشتاور (میلیمتر)			
			نیوتن متر	کیلوگرم متر	پوند اینچ	پوند فوت
T12-1200TW	1/2	556	25-135	3-14	200-1200	20-100
T12-2000TW	1/2	600	50-225	5-23	400-2000	40-160
T12-3000TW	1/2	805	70-330	7-35	600-3000	50-250

*Foldable Hex Key Set*

آلن شش پر چاقویی  
جنس: کروم - وانادیوم  
پوشش: مشکی  
استاندارد: DIN 911







**EXTRA LONG TORX KEY SET IN POUCH BAG**

✓ آکن ستاره‌ای بلند کیفی

- جنس: کروم – وانادیوم
- پوشش: کروم مات



MADE IN CHINA		سایز (میلیمتر)	تعداد	کد
بسته بندی	وزن (گرم)			
48+2/6	350	T10, T15, T20, T25, T27, T30, T40, T45, T50	9	T728 - B1050

**HEX KEY SET IN METAL BOX**

✓ ست آکن شش‌پر جعبه فلزی

- جنس: کروم – وانادیوم
- پوشش: مشکی
- استاندارد: DIN 911



MADE IN CHINA		سایز (میلیمتر)	تعداد	کد
بسته بندی	وزن (گرم)			
10/1	1745	3, 4, 5, 6, 8, 10, 12, 14	آکن بلند	T726 - MB314
		1.5 ~ 6	آکن چاقویی	

**FOLDABLE HEX KEY SET**

✓ آکن شش‌پر چاقویی

- جنس: کروم – وانادیوم
- پوشش: مشکی
- استاندارد: DIN 911

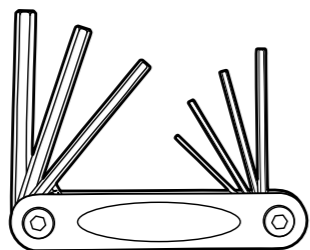

MADE IN CHINA		سایز (میلیمتر)	تعداد آکن	کد
بسته بندی	وزن (گرم)			
72+2/6	120	1.5, 2, 2.5, 3, 4, 5, 6	7	T726 - N156
36+1/6	346	2.5, 3, 4, 5, 6, 8, 10	7	T726 - N2510
48+1/6	254	2.5, 3, 4, 5, 6, 8	6	T726 - N258

**STANDARD HEX KEY SET IN POUCH BAG**

✓ ست آکن شش‌پر کوتاه کیفی

- جنس: کروم – وانادیوم
- پوشش: مشکی
- استاندارد: DIN 911



MADE IN CHINA		سایز (میلیمتر)	تعداد	کد
بسته بندی	وزن (گرم)			
72+2/6	285	1.5, 2, 2.5, 3, 4, 5, 5.5, 6, 8, 10	10	T726 - B1510
15/1	1210	3, 4, 5, 6, 8, 10, 12, 14, 17	9	T726 - B317
24+1/1	740	3, 4, 5, 6, 8, 10, 12, 14	8	T726 - B314

**FOLDABLE TORX KEY SET**

✓ آکن ستاره‌ای چاقویی

- جنس: کروم – وانادیوم
- پوشش: کروم مات

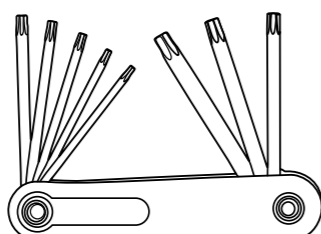
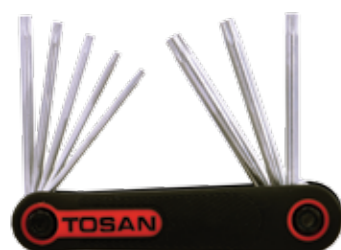

MADE IN CHINA		سایز (میلیمتر)	تعداد آکن	کد
بسته بندی	وزن (گرم)			
72+2/6	230	T9, T10, T15, T20, T25, T27, T30, T40	8	T728 - N940

**EXTRA LONG HEX KEY SET IN POUCH BAG**

✓ آکن شش‌پر بلند کیفی

- جنس: کروم – وانادیوم
- پوشش: مشکی
- استاندارد: DIN 911



MADE IN CHINA		سایز (میلیمتر)	تعداد	کد
بسته بندی	وزن (گرم)			
36+1/1	510	2, 2.5, 3, 4, 5, 6, 8, 10	8	T726 - BL210

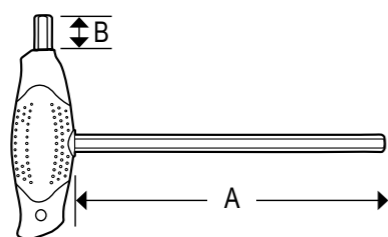
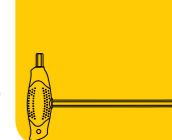

**T HANDLE HEX KEY**

✓ آلن دسته تی

- جنس: کروم - وانادیوم
- پوشش: کروم مات
- استاندارد: DIN 911

MADE IN CHINA		طول بازوی کوتاه (B) (میلیمتر)	طول بازوی بلند (A) (میلیمتر)	سایز (میلیمتر)	کد
144/6	29.5	13	100	2	T7 - 2 TH
144/6	31.5	13	100	2.5	T7 - 2.5 TH
144/6	34	13	100	3	T7 - 3 TH
144/6	47	13	150	4	T7 - 4 TH
144/6	86	17	150	5	T7 - 5 TH
144/6	100	17	150	6	T7 - 6 TH
72/6	200	17	200	8	T7 - 8 TH
72/6	270	22	200	10	T7 - 10 TH

**STANDARD HEX KEY**

✓ آلن شش‌پر کوتاه

- جنس: کروم - وانادیوم
- پوشش: مشکی
- استاندارد: DIN 911

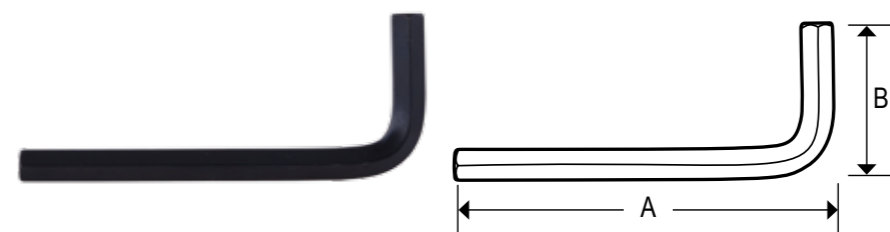

MADE IN CHINA		طول بازوی کوتاه (B) (میلیمتر)	طول بازوی بلند (A) (میلیمتر)	سایز (میلیمتر)	کد
3072/48	5	22	63	3	T726 - 3
2304/36	10	24	70	4	T726 - 4
1152/24	18	28	80	5	T726 - 5
720/24	30	32	90	6	T726 - 6
360/12	58	36	100	8	T726 - 8
288/24	104	40	112	10	T726 - 10
144/12	166	45	125	12	T726 - 12
72/6	264	56	140	14	T726 - 14

**EXTRA LONG HEX KEY**

✓ آلن شش‌پر بلند

- جنس: کروم - وانادیوم
- پوشش: مشکی
- استاندارد: DIN 911



MADE IN CHINA		طول بازوی کوتاه (B) (میلیمتر)	طول بازوی بلند (A) (میلیمتر)	سایز (میلیمتر)	کد
576/12+1	3	16	100	2	T726 - L 2
576/12+1	5.5	19	113	2.5	T726 - L 2.5
576/12+1	9	22	128	3	T726 - L 3
216/12+1	18	24	144	4	T726 - L 4
216/12+1	31	29	160	5	T726 - L 5
72/12+1	52	32	181	6	T726 - L 6
72/12+1	79	34	192	7	T726 - L 7
72/12+1	103	36	204	8	T726 - L 8
48/6	143	38	215	9	T726 - L 9
48/6	180	40	227	10	T726 - L 10
24/4	287	47	249	12	T726 - L 12
24/4	447	56	282	14	T726 - L 14

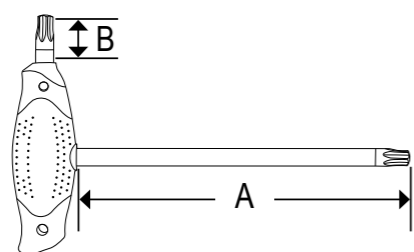

**T HANDLE TORX KEY**

✓ آلن‌های تورکس دسته تی

- جنس: کروم - وانادیوم
- پوشش: کروم براق
- استاندارد: DIN 911

MADE IN CHINA		طول بازوی کوتاه (B) (میلیمتر)	طول بازوی بلند (A) (میلیمتر)	سایز (میلیمتر)	کد
144/6	45	15	125	T20	T8-T20
144/6	95	20	150	T30	T8-T30
72/6	110	25	175	T40	T8-T40



*Speed Handle*

دسته هندلی

جنس: کروم - وانادیوم

درایو: 1/2 اینچ

استاندارد: DIN 3122



### 34PCS SOCKET SET

✓ جعبه بکس ۳۴ پارچه

- آلیاژ: کروم - وانادیوم
- آبکاری: کروم براق
- درایو: ۱/۲ اینچ

MADE IN TAIWAN

متعلقات / نوع	عکس	متعلقات
8, 10, 11, 12, 13, 14, 15, 16, 17, 18, 19, 21, 22, 23, 24, 26, 27, 28, 29, 30, 32 میلیمتر		بکس‌های کوتاه
10, 13, 17, 19 میلیمتر		بکس‌های بلند
۱/۲ به ۳/۸ اینچ		تبدیل
16 میلیمتر		آچار شمع
90 درجه		نوع لقلقه
72 دندانه با دکمه آزادکننده بکس		دسته جفجه
75, 125, 250 میلیمتر		دسته کمکی
300 میلیمتر		دسته کشویی
از نوع دسته فلزی		دسته هندلی



### 40PCS SOCKET SET

✓ جعبه بکس ۴۰ پارچه

- آلیاژ: کروم - وانادیوم
- آبکاری: کروم براق

MADE IN TAIWAN

متعلقات / نوع	عکس	متعلقات
4, 5, 6, 7, 8, 9, 10, 11, 12, 13, 14 میلیمتر		بکس‌های کوتاه درایو ۱/۴ اینچ
6, 7, 8, 10, 12, 13 میلیمتر		بکس‌های بلند درایو ۱/۴ اینچ
8, 9, 10, 11, 12, 13, 14, 16, 17, 19 میلیمتر		بکس‌های کوتاه درایو ۳/۸ اینچ
6, 8, 10, 12, 13, 14 میلیمتر		بکس‌های بلند درایو ۳/۸ اینچ
۳/۸ به ۱/۴ اینچ		تبدیل
16 میلیمتر درایو ۳/۸ اینچ		آچار شمع
درایو ۱/۴ اینچ		دسته پیچ گوشتی
72 دندانه درایو ۳/۸ اینچ		دسته جفجه
150 و 75 میلیمتر درایو ۳/۸ اینچ		دسته کمکی
250 میلیمتر		دسته کشویی

### 26PCS SOCKET SET

✓ جعبه بکس ۲۶ پارچه

- آلیاژ: کروم - وانادیوم
- پرداخت: مشکی
- درایو: ۱/۲ اینچ



MADE IN TAIWAN

متعلقات / نوع	عکس	متعلقات
8, 10, 11, 12, 13, 14, 15, 16, 17, 18, 19, 20, 21, 22, 24, 26, 27, 28, 30, 32 میلیمتر		بکس‌ها
125, 250 میلیمتر		دسته کمکی
19 میلیمتر		آچار شمع
120 درجه		نوع لقلقه
48 دندانه با دکمه آزادکننده بکس		دسته جفجه
300 میلیمتر		دسته کشویی



### 22PCS SOCKET SET

✓ جعبه بکس ۲۲ پارچه

- آلیاژ: کروم - وانادیوم
- آبکاری: کروم براق
- درایو: ۱/۴ اینچ

MADE IN TAIWAN

متعلقات / نوع	عکس	متعلقات
4, 5, 5.5, 6, 7, 8, 9, 10, 11, 12, 13, 14 میلیمتر		بکس‌های کوتاه
6, 7, 8, 10 میلیمتر		بکس‌های بلند
90 درجه		نوع لقلقه
72 دندانه با دکمه آزادکننده بکس		دسته جفجه
150, 75 میلیمتر		دسته کمکی
110 میلیمتر		دسته کشویی
نوع درایو خور		دسته پیچ‌گوشتی



### 11PCS E-STAR SOCKET SET

✓ جعبه بکس E

- آلیاژ: کروم - وانادیوم
- آبکاری: کروم براق
- درایو: 1/2 اینچ

MADE IN TAIWAN

متعلقات	عکس	سایز / نوع
بکس کوتاه		E8, E10, E12, E14, E16, E18, E20, E22, E24
بکس بلند		E12, E14



### 9PCS HEX. BIT SOCKET SET

✓ جعبه بکس آلنی

- آلیاژ: کروم - وانادیوم
- جنس بیت: فولاد S2
- درایو: 1/2 اینچ

MADE IN TAIWAN

متعلقات	عکس	سایز / نوع
بکس کوتاه		H4, H5, H6, H8, H10, H12
بکس متوسط		H14, H17
بکس بلند		H6



### 19PCS IMPACT SOCKET SET

✓ جعبه بکس ۱۹ پارچه فشار قوی

- آلیاژ: کروم - مولیبدن
- نوع پرداخت: مشکی
- درایو: ۳/۴ اینچ

MADE IN TAIWAN

متعلقات	عکس	سایز / نوع
بکسها		17, 19, 21, 22, 24, 27, 30, 32, 33, 36, 38, 41, 46, 50 میلیمتر
دسته کمکی		100, 250, 400 میلیمتر
دسته جفجه		500 میلیمتر با سر مشکی
دسته کشویی		500 میلیمتر



### 24PCS SOCKET SET

✓ جعبه بکس ۲۴ پارچه

- آلیاژ: کروم - وانادیوم
- آبکاری: کروم براق
- درایو: 1/2 اینچ

MADE IN TAIWAN

متعلقات	عکس	سایز / نوع
بکسها		10, 11, 12, 13, 14, 15, 16, 17, 18, 19, 20, 21, 22, 24, 27, 28, 30, 32 میلیمتر
دسته کمکی		125, 250 میلیمتر
نوع لقلقه		90 درجه
دسته جفجه		72 دندانه با دکمه آزادکننده بکس
دسته کشویی		300 میلیمتر
دسته هندی		از نوع دسته فلزی



### 15PCS STAR SCREWDRIVER BIT SET

✓ جعبه بیت ستاره‌ای

- آلیاژ تبدیل: کروم - وانادیوم
- آلیاژ بیت: فولاد S2
- پرداخت بیت: سندبلاست
- درایو: 1/2 اینچ

MADE IN TAIWAN

متعلقات	عکس	سایز / نوع
بیت کوتاه		T20, T25, T30, T40, T45, T50, T55
بیت بلند		T20, T25, T30, T40, T45, T50, T55
تبدیل		درایو 1/2 اینچ



### 11PCS STAR BIT SOCKET SET

✓ جعبه بکس ستاره‌ای

- آلیاژ: کروم - وانادیوم
- آلیاژ بیت: فولاد S2
- پرداخت بیت: سندبلاست
- درایو: 1/2 اینچ

MADE IN TAIWAN

متعلقات	عکس	سایز / نوع
بکس کوتاه		T20, T25, T27, T30, T40, T45, T50, T55, T60
بکس بلند		T20, T40

**SHALLOW SOCKET WRENCH**

✓ بکس کوتاه

- جنس: کروم - وانادیوم
- پوشش: کروم براق
- درایو: 1/2 اینچ
- شکل مهره‌گیر: ۶ پر و ۱۲ پر
- استاندارد: DIN 3124

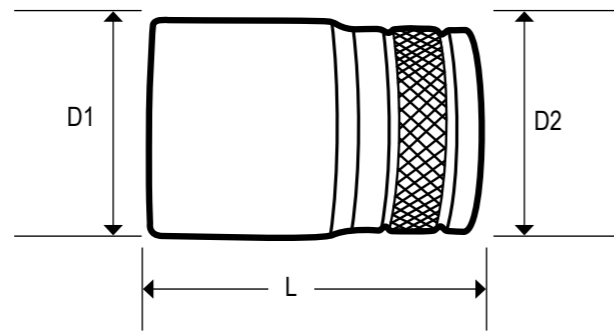

MADE IN TAIWAN

کد	سایز (میلیمتر)	طول (L) (میلیمتر)	قطر خارجی مهره‌گیر (D1) (میلیمتر)	قطر خارجی درایو (D2) (میلیمتر)	وزن (گرم)	تعداد
T1274S - 8 - 6/12pt	8	38	13	22	47	300/10+1
T1274S - 9 - 6/12pt	9	38	14	22	47.7	300/10+1
T1274S - 10 - 6/12pt	10	38	15	22	48.5	300/10+1
T1274S - 11 - 6/12pt	11	38	16.5	22	49.5	300/10+1
T1274S - 12 - 6/12pt	12	38	18	22	50.5	300/10+1
T1274S - 13 - 6/12pt	13	38	19	22	51	300/10+1
T1274S - 14 - 6/12pt	14	38	20	22	52	300/10+1
T1274S - 15 - 6/12pt	15	38	21	22	53	300/10+1
T1274S - 16 - 6/12pt	16	38	22	21	50	300/10+1
T1274S - 17 - 6/12pt	17	38	24	22	61.5	240/10+1
T1274S - 18 - 6/12pt	18	38	25	23	80	240/10+1
T1274S - 19 - 6/12pt	19	38	26	23	69	240/10+1
T1274S - 20 - 6/12pt	20	38	28	24	74	216/6
T1274S - 21 - 6/12pt	21	38	28	24	72	216/6
T1274S - 22 - 6/12pt	22	38	30	24	81	216/6
T1274S - 23 - 6/12pt	23	38	32	24	101	144/6
T1274S - 24 - 6/12pt	24	38	32	28	120	144/6
T1274S - 25 - 6/12pt	25	41	34	30	131	144/6
T1274S - 26 - 6/12pt	26	42	36	30	148.5	144/6
T1274S - 27 - 6/12pt	27	42	36	32	140	144/6
T1274S - 28 - 6/12pt	28	42	38	32	172	144/6
T1274S - 29 - 6/12pt	29	42	38	32	160	144/6
T1274S - 30 - 6/12pt	30	44	40	34	188.5	96/6
T1274S - 32 - 6/12pt	32	44	42	36	208	96/6



**19PC HAND SOCKET SET**

✓ جعبه بکس ۱۹ پارچه

- آلیاژ: کروم - وانادیوم
- آبکاری: کروم براق
- درایو: ۳/۴ اینچ



MADE IN TAIWAN

متعلقات	عکس	سایز / نوع
بکس‌ها		17, 19, 21, 22, 24, 27, 30, 32, 33, 36, 38, 41, 46, 50 میلیمتر
دسته کمکی		100, 200, 400 میلیمتر
دسته جغغه		500 میلیمتر با سر مشکی
دسته کشویی		500 میلیمتر

**DEEP SOCKET WRENCH**

✓ بکس بلند

- جنس: کروم - وانادیوم
- پوشش: کروم براق
- درایو: 1/2 اینچ
- شکل مهره‌گیر: ۶ پر و ۱۲ پر
- استاندارد: DIN 3124

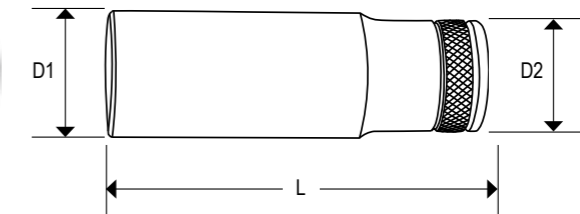

MADE IN TAIWAN

کد	سایز (میلیمتر)	طول (L) (میلیمتر)	قطر خارجی مهره‌گیر (D1) (میلیمتر)	قطر خارجی درایو (D2) (میلیمتر)	وزن (گرم)	تعداد
T1274L - 8 - 6/12pt	8	77	13	22	91.5	160/10
T1274L - 10 - 6/12pt	10	77	15	22	87.5	160/10
T1274L - 11 - 6/12pt	11	77	16.3	22	94.5	160/10
T1274L - 12 - 6/12pt	12	77	17.5	22	100	160/10
T1274L - 13 - 6/12pt	13	77	19	22	108	160/10
T1274L - 14 - 6/12pt	14	77	20	22	111	160/10
T1274L - 15 - 6/12pt	15	77	22	21	115	160/10
T1274L - 16 - 6/12pt	16	77	22	21	105	160/10
T1274L - 17 - 6/12pt	17	77	24	22	128	120/10
T1274L - 18 - 6/12pt	18	77	26	24	161	120/10
T1274L - 19 - 6/12pt	19	77	26	24	148	120/10
T1274L - 20 - 6/12pt	20	77	28	25	174	100/10
T1274L - 21 - 6/12pt	21	77	28	25	164	100/10
T1274L - 22 - 6/12pt	22	77	30	26	194	100/10
T1274L - 24 - 6/12pt	24	77	32	28	220	72/6
T1274L - 27 - 6/12pt	27	77	36	30	280	72/6
T1274L - 30 - 6/12pt	30	77	40	34	360	60/6



**SLIDING T- HANDLE**

✓ کمک کشویی

- جنس: کروم - وانادیوم
- پوشش: کروم براق
- درایو: 1/2 اینچ
- استاندارد: DIN 3122

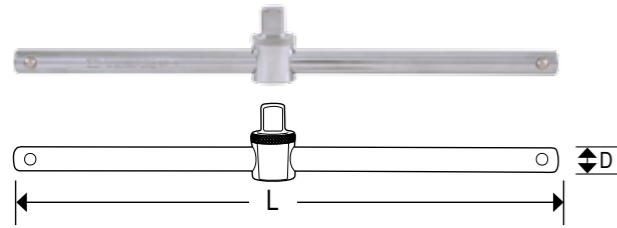

MADE IN TAIWAN					
بسته بندی	وزن (گرم)	قطر میله (D) (میلیمتر)	طول (L) (میلیمتر)	سایز (اینچ)	کد
60/10	410	13.5	300	12	T1273-12

**SPARK PLUG SOCKET**

✓ آچار بکس شمع

- جنس: کروم - وانادیوم
- پوشش: کروم براق
- درایو: 1/2 اینچ

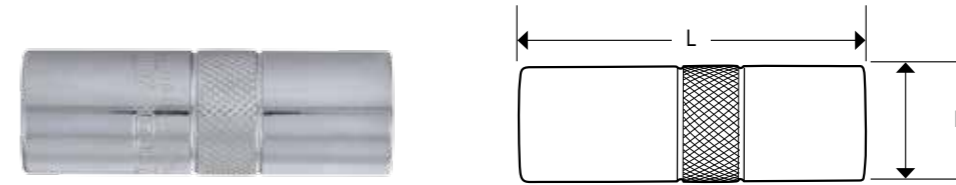

MADE IN TAIWAN					
بسته بندی	وزن (گرم)	قطر خارجی (D) (میلیمتر)	طول (L) (میلیمتر)	سایز (اینچ)	کد
120/10	92	22	65	16	T1275 -16-6pt
120/10	139	28	65	21	T1275 -21-6pt

**RATCHET HANDLE**

✓ دسته جغجه

- جنس: کروم - وانادیوم
- پوشش: مشکی مات
- درایو: 1/2 اینچ
- نوع دندانه: چپگرد / راستگرد
- استاندارد: DIN 3122

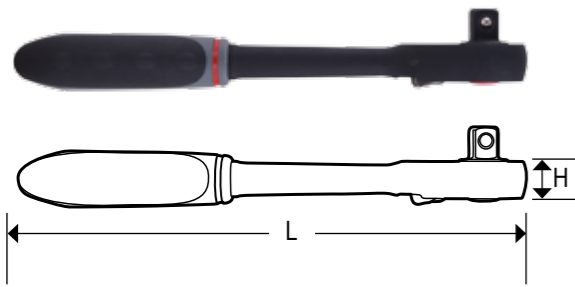

MADE IN TAIWAN					
بسته بندی	وزن (گرم)	تعداد دندانه (D1) (میلیمتر)	قطر ابزار (H) (میلیمتر)	طول (L) (میلیمتر)	کد
36+6/1	505	48	21	250	T1291 - 10

**UNIVERSAL JOINT**

✓ لقلقه

- جنس: کروم - وانادیوم
- پوشش: کروم براق
- درایو: 1/2 اینچ
- استاندارد: DIN 3123

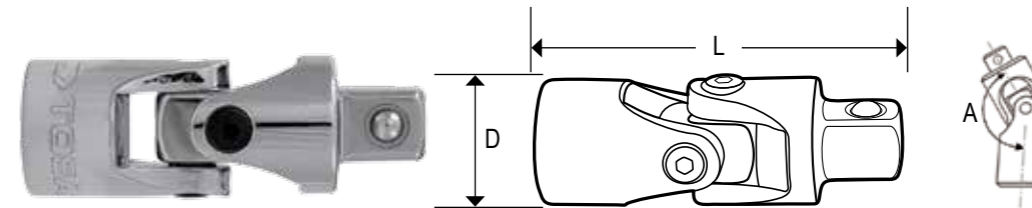

MADE IN TAIWAN					
بسته بندی	وزن (گرم)	محدوده خمش (A) (درجه)	قطر خارجی (D) (میلیمتر)	طول (L) (میلیمتر)	کد
120/10	140	0 ~ 90	25	70	T1276 -90DE

**SPEED HANDLE**

✓ دسته هندلی

- جنس: کروم - وانادیوم
- درایو: 1/2 اینچ
- استاندارد: DIN 3122

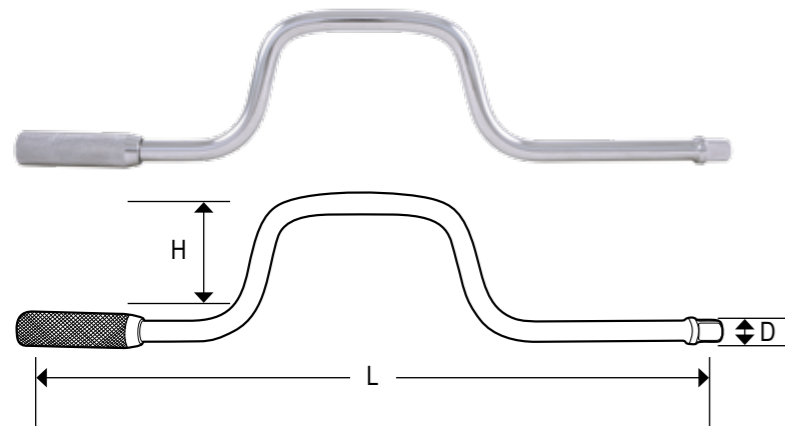

MADE IN TAIWAN					
بسته بندی	وزن (گرم)	ارتفاع (H) (میلیمتر)	قطر میله (D) (میلیمتر)	طول (L) (میلیمتر)	کد
24/6	640	90	12	410	T1292 - 90H

**EXTENSION BAR**

✓ دسته کمکی

- جنس: کروم - وانادیوم
- پوشش: کروم براق
- درایو: 1/2 اینچ
- استاندارد: DIN 3123

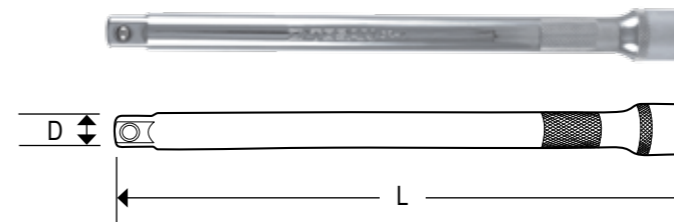

MADE IN TAIWAN					
بسته بندی	وزن (گرم)	قطر میله (D) (میلیمتر)	طول (L) (میلیمتر)	سایز (اینچ)	کد
120/10	220	12	125	5	T1272-5
60/10	420	12	250	10	T1272-10



### *Heavy Duty Hand Riveter*

انبر پرچ صنعتی  
جنس بدنه: آلومینیوم سخت کاری شده  
جنس فکها: فولاد آلیاژی  
روکش دسته: لاستیکی  
تعداد لقمه: ۴ عدد  
رنگ: کوره‌ای



### GREASE GUN

#### ✓ گریس پمپ

- جنس: فولاد نورد شده
- پوشش: رنگ کوره‌ای

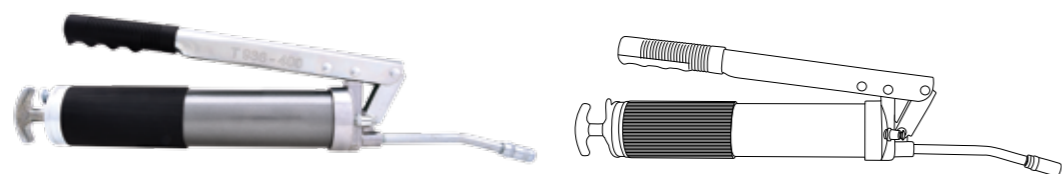

MADE IN TAIWAN		حجم گریس خروجی در هر پمپاژ (سی سی)	حداکثر فشار خروجی (پوند بر اینچ مربع)	فشار کاری (پوند بر اینچ مربع)	ظرفیت (سی سی)	کد
12	1500	2.15	6000	3600	400	T936-400

### HEAVY DUTY HAND RIVETER

#### ✓ انبر پرچ صنعتی

- جنس بدنه: آلومینیوم سخت کاری شده
- جنس فکها: فولاد آلیاژی
- روکش دسته: لاستیکی
- تعداد لقمه: ۴ عدد
- رنگ: کوره‌ای

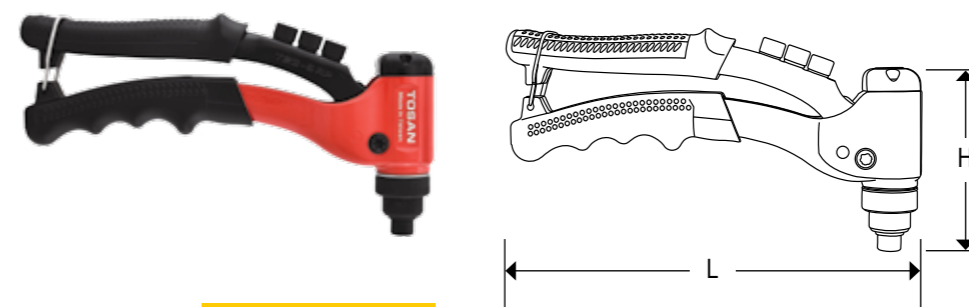

MADE IN TAIWAN		سایز لقمه‌ها (میلیمتر)	تعداد لقمه	ارتفاع (H) (میلیمتر)	طول (L) (میلیمتر)	کد
36/6	545	2.4, 3.2, 4.0, 4.8	4	95	210	T23-5RP

### SPIRIT LEVEL

#### ✓ تراز

- جنس بدنه: آلومینیوم
- پوشش: آتودایز
- نوع نشانگر: حبابی

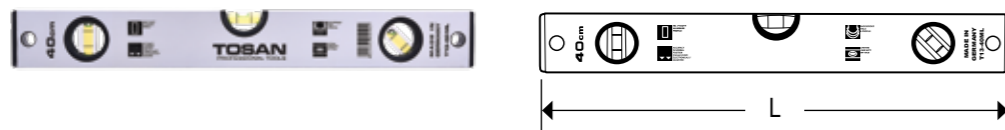

MADE IN GERMANY		خطای اندازه‌گیری در هر متر (میلیمتر)	تعداد نشانگر	مقطع قاب (میلیمتر)	طول (L) (میلیمتر)	کد
6	200	0.5	3	50x22	300	T13-30ML
6	250	0.5	3	50x22	400	T13-40ML
6	300	0.5	3	50x22	500	T13-50ML
6	350	0.5	3	50x22	600	T13-60ML

### ELECTRODE HOLDER

#### ✓ انبر جوشکاری

- جنس فک پایین: مس با خلوص بالا
- جنس فک بالا: فولاد با روکش برنج
- جنس بدنه: فایبرگلاس درجه یک
- نوع فنر: فولاد با روکش گالوانیزه

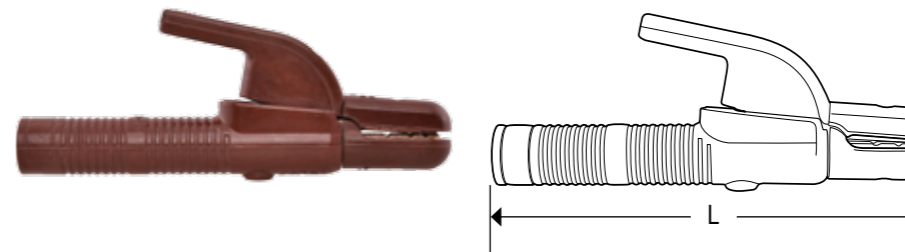

MADE IN CHINA		سایز کابل (میلیمتر)	سایز الکتروود (میلیمتر)	جریان کاری (آمپر)	طول ابزار (L) (میلیمتر)	کد
30	520	25-50	2-5	200-300	230	T140-200/300 EH
25	760	50-70	2-6	350-450	285	T140-350/450 EH
20	900	70-95	2-8	450-550	300	T140-450/550 EH

### LASER DISTANCE METER

#### ✓ متر لیزری

- جنس بدنه: PP+ABS
- جنس کاور ضدضربه: TPR
- کلاس لیزر: کلاس ۲ طبق استاندارد
- قابلیت اندازه‌گیری: حجم، سطح، فیثاغورث، شیب



MADE IN TAIWAN		ظرفیت باتری	نوع لیزر	دقت اندازه‌گیری (میلیمتر)	برد اندازه‌گیری (متر)	کد
20	110	تا ۱۰۰۰۰ بار اندازه‌گیری	650nm, < 1 mW	± 2	0.05 - 50	M0050LDM

### STAPLE GUN

#### ✓ منگنه‌کوب دستی

- جنس: فولاد مقاوم با روکش ضدزنگ
- پوشش: کروم براق

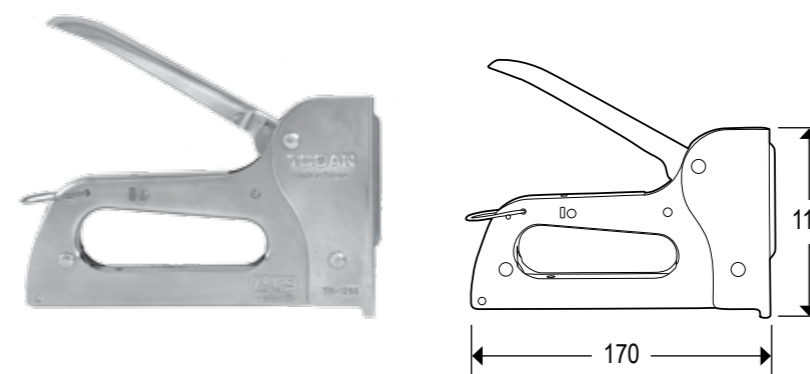

MADE IN TAIWAN		ظرفیت خشاب	ابعاد میخ (میلیمتر)		نوع میخ منگنه	ابعاد (میلیمتر)	کد
				ارتفاع	ضخامت		
36/6	670	2x50 (100 عدد)	6 - 12	0.7	ESCO#530 , KWB#053 MAX #3 , RAPID #53 ARROWJT-21	170x110x25	T11-12SG

**CUTTING / GRINDING DISC**

✓ صفحات فیبری

• استاندارد: OSA و TSE

MADE IN TURKEY		سرعت مجاز (دور بر دقیقه)	ابعاد (میلیمتر)	عکس	نوع صفحه
200 / 20+1	63	13300	115x3x22.23		برش آهن
120 / 20+1	150	8500	180x2.8x22.23		برش آهن
360 / 20+1	30	13300	115x1x22.23		برش استیل
240 / 20+1	90	8500	180x1.6x22.23		برش استیل
200 / 20	63	13300	115x3x22.23		برش سنگ
60 / 20	230	6500	230x3x22.23		برش سنگ
100 / 10	150	13300	115x6x22.23		ساب آهن
60 / 10	370	8500	180x6x22.23		ساب آهن
30 / 10	750	5400	355x3.2x25.4		برش آهن (پروفیل)



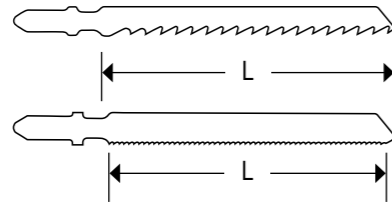

**JIG SAW BLADE**

✓ تیغه اره عمودبُر

- جنس آهن بُر: HSS Bi-Metal
- جنس چوب بُر: HCS/VC

MADE IN GERMANY

نوع تیغه	عکس	ابعاد (میلیمتر)	طول کاری (L) (میلیمتر)	تعداد دندانه در یک اینچ	ضخامت قابل برش (میلیمتر)	نوع کوبینگ (مادگی)	کد
برش فلز		91x7.8x1	68	21	1.2 ~ 2	5	250/5
برش چوب		100x7.8x1.27	70	6	5 ~ 50	6	250/5

**PU AIR RECOIL HOSE**

✓ شیلنگ فنری بادی

- جنس شیلنگ: پلی اورتان
- دمای کاری: -20 / 60° C

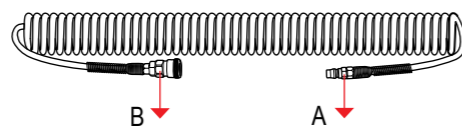

MADE IN TAIWAN

کد	طول شیلنگ (متر)	سایز شیلنگ	حداکثر فشار قابل تحمل (پوند بر اینچ مربع)	نوع کوبینگ (A) نری	نوع کوبینگ (B) مادگی	کد
T19-P 5x8-5 M	5	8x5	150	20 PPA	20 SP	340
T19-P 5x8-10 M	10	8x5	150	20 PPA	20 SP	540
T19-P 5x8-15 M	15	8x5	150	20 PPA	20 SP	726
T19-P 8x12-10 M	10	12x8	400	40 PPA	40 SP	940
T19-P 8x12-15 M	15	12x8	400	40 PPA	40 SP	1560
T19-P 6.5x10-10 M	10	10x6.5	450	30 PPA	30 SP	720
T19-P 6.5x10-15 M	15	10x6.5	450	30 PPA	30 SP	1150

**CHUCK KEY**

✓ آچار سه‌نظام

- جنس بدنه: فولاد
- کاربرد: سه‌نظام دریل‌های ۱۰ و ۱۳ میلی‌متری

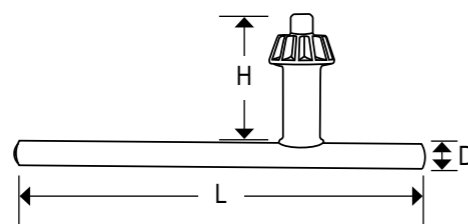

MADE IN CHINA

کد	طول (L) (میلیمتر)	ارتفاع (H) (میلیمتر)	قطر میله (D) (میلیمتر)	کد
T031-285J	110	34	6.5	432/24

**PIPE CUTTING WHEELS**

✓ تیغه لوله‌بر

- آلیاژ تیغه: HSS



MADE IN CHINA

کد	عکس	سایز (اینچ)	ظرفیت برش (میلیمتر)	نوع کوبینگ (مادگی)	کد
T862-602		2	6.5	5	480/10

**GRANITE CUTTING DISC**

✓ گرانیت‌بُر

- جنس صفحه: کروم - وانادیوم



MADE IN CHINA

عکس	قطر ابزار (میلیمتر)	قطر محور (میلیمتر)	ابعاد دندانه (میلیمتر)	تعداد دندانه (میلیمتر)	سرعت مجاز (دور بر دقیقه)	نوع کوبینگ (مادگی)	کد
	230	22	10 x 2.5	16	6600	640	24/6

**CIRCULAR SAW BLADE**

✓ تیغه ام دی اف بُر

- جنس صفحه: SK5
- جنس الماسه: K10
- قطر محور: ۳۰ میلی‌متر
- استاندارد: EN847-1:2013



MADE IN CHINA

نوع تیغه	عکس	قطر ابزار (میلیمتر)	ضخامت صفحه (میلیمتر)	ضخامت الماسه (میلیمتر)	ابعاد دندانه (میلیمتر)	تعداد دندانه (میلیمتر)	سرعت مجاز (دور بر دقیقه)	نوع کوبینگ (مادگی)	کد
معمولی		180	1.8	2.8	7.7X2.8X2.1	56	8000	330	30 / 5
		230	1.8	2.8	7.7X2.8X2.1	64	6500	570	20 / 5
		250	2.2	3.2	7.7X3.2X2.1	80	6000	810	20 / 5
		300	2.2	3.2	7.7X3.2X2.1	96	5000	1200	20 / 5
لیزری		250	2.2	3.2	7.7X3.2X2.1	80	6000	785	20 / 5
		300	2.2	3.2	7.7X3.2X2.1	96	5000	1165	20 / 5



### HSS %5CO DRILL BIT

✓ مته ۵ درصد کبالت

- جنس: HSS - 5% Co (M35)
- استاندارد: DIN 338

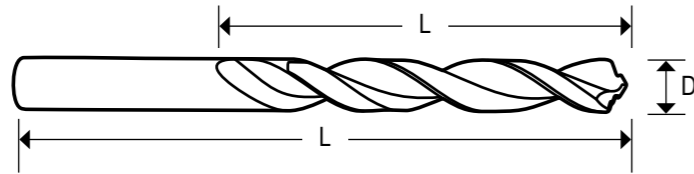

#### MADE IN CHINA

طول کاری (L1) (میلیمتر)	طول کل (L) (میلیمتر)	قطر (D) (میلیمتر)	سایز (میلیمتر)	کد
12	34	1	1x35	T15 - 1 Co
15	40	1.5	1.5x40	T15 - 1.5 Co
24	49	2	2x50	T15 - 2 Co
25	55	2.5	2.5x55	T15 - 2.5 Co
30	60	3	3x60	T15 - 3 Co
40	70	3.5	3.5x70	T15 - 3.5 Co
40	70	3.75	3.75x70	T15 - 3.75 Co
40	75	4	4x75	T15 - 4 Co
40	75	4.2	4.2x75	T15 - 4.2 Co
45	80	4.5	4.5x80	T15 - 4.5 Co
50	85	5	5x85	T15 - 5 Co
55	95	5.5	5.5x95	T15 - 5.5 Co
55	95	6	6x95	T15 - 6 Co
60	100	6.5	6.5x100	T15 - 6.5 Co
65	110	7	7x110	T15 - 7 Co
65	110	7.5	7.5x110	T15 - 7.5 Co
75	115	8	8x115	T15 - 8 Co
75	115	8.5	8.5x115	T15 - 8.5 Co
80	125	9	9x125	T15 - 9 Co
80	125	9.5	9.5x125	T15 - 9.5 Co
85	135	10	10x135	T15 - 10 Co
85	135	10.5	10.5x135	T15 - 10.5 Co
95	145	11	11x145	T15 - 11 Co
100	150	12	12x150	T15 - 12 Co
100	150	13	13x150	T15 - 13 Co

### MASONRY DRILL BIT

✓ مته دیوار

- جنس: کروم - وانادیوم
- نوع شیار: S
- استاندارد: DIN 8039 و ISO 5468

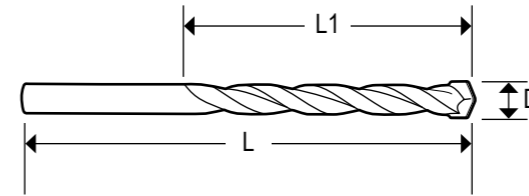

#### MADE IN GERMANY

طول کاری (L1) (میلیمتر)	طول کل (L) (میلیمتر)	قطر (D) (میلیمتر)	سایز (میلیمتر)	کد
50	85	4	4x85	T17 - 4
50	85	5	5x85	T17 - 5
60	100	6	6x100	T17 - 6
60	100	7	7x100	T17 - 7
80	120	8	8x120	T17 - 8
80	120	10	10x120	T17 - 10
110	150	12	12x150	T17 - 12



### HSS BITS

✓ مته HSS

- جنس: HSS
- استاندارد: DIN 338

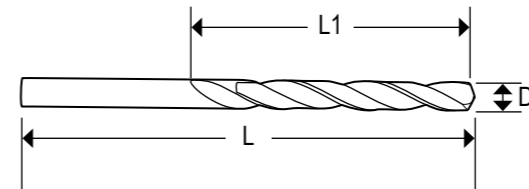

#### MADE IN CHINA

طول کاری (L1) (میلیمتر)	طول کل (L) (میلیمتر)	قطر (D) (میلیمتر)	سایز (میلیمتر)	کد
33	61	3	3x61	T16-3HSS
39	70	3.5	3.5x70	T16-3.5HSS
43	75	4	4x75	T16-4HSS
47	80	4.5	4.5x80	T16-4.5HSS
52	86	5	5x86	T16-5HSS
57	93	6	6x93	T16-6HSS
75	117	8	8x117	T16-8HSS





### SDS MAX DRILL BIT

✓ متنه ۵ شیار - ۲ الماسه

- جنس: فولاد آلیاژی
- نوع شیار: H
- تعداد الماسه: ۲

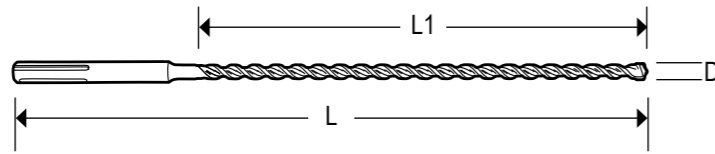

MADE IN GERMANY

کد	سایز (میلیمتر)	قطر (D) (میلیمتر)	طول کل (L) (میلیمتر)	طول کاری (L1) (میلیمتر)
T18-450-12S5	12x540	12	540	400
T18-450-14S5	14x540	14	540	400

### ZENTRO SDS MAX DRILL BIT

✓ متنه ۵ شیار - ۴ الماسه

- جنس: فولاد آلیاژی
- نوع شیار: KVS
- تعداد الماسه: ۴

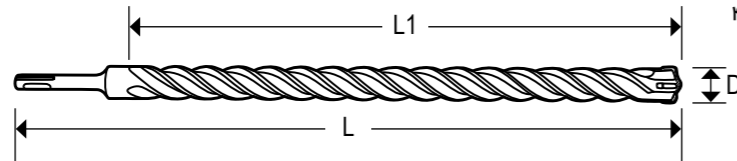

MADE IN GERMANY

کد	سایز (میلیمتر)	قطر (D) (میلیمتر)	طول کل (L) (میلیمتر)	طول کاری (L1) (میلیمتر)
T18-540-16S5Z	16x540	16	540	400
T18-540-18S5Z	18x540	18	540	400
T18-520-20S5Z	20x520	20	520	400
T18-520-22S5Z	22x520	22	520	400
T18-520-24S5Z	24x520	24	520	400
T18-520-25S5Z	25x520	25	520	400
T18-520-26S5Z	26x520	26	520	400
T18-570-28S5Z	28x570	28	570	450
T18-570-30S5Z	30x570	30	570	450
T18-570-32S5Z	32x570	32	570	450
T18-570-35S5Z	35x570	35	570	450
T18-570-38S5Z	38x570	38	570	450
T18-570-40S5Z	40x570	40	570	450
T18-570-45S5Z	45x570	45	570	450
T18-570-52S5Z	52x570	52	570	450
T18-920-32S5Z	32x920	32	920	800
T18-920-35S5Z	35x920	35	920	800

### SDS PLUS DRILL BIT

✓ متنه ۴ شیار - ۲ الماسه

- جنس: فولاد آلیاژی
- نوع شیار: KVS
- تعداد الماسه: ۲

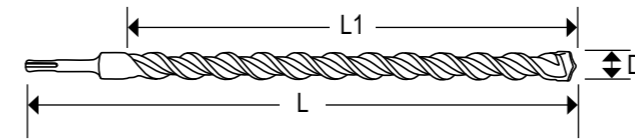

MADE IN GERMANY

کد	سایز (میلیمتر)	قطر (D) (میلیمتر)	طول کل (L) (میلیمتر)	طول کاری (L1) (میلیمتر)
T18-160-6S4	6x160	6	160	100
T18-160-7S4	7x160	7	160	100
T18-160-8S4	8x160	8	160	100
T18-160-10S4	10x160	10	160	100
T18-160-12S4	12x160	12	160	100
T18-450-12S4	12x450	12	450	400
T18-450-14S4	14x450	14	450	400
T18-450-16S4	16x450	16	450	400
T18-450-18S4	18x450	18	450	400
T18-450-20S4	20x450	20	450	400
T18-450-22S4	22x450	22	450	400
T18-450-24S4	24x450	24	450	400
T18-450-25S4	25x450	25	450	400
T18-450-26S4	26x450	26	450	400

### ZENTRO SDS PLUS DRILL BIT

✓ متنه ۴ شیار - ۴ الماسه

- جنس: فولاد آلیاژی
- نوع شیار: H
- تعداد الماسه: ۴

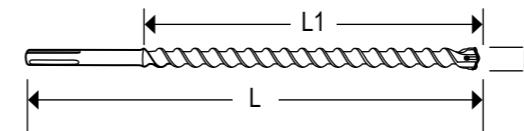

MADE IN GERMANY

کد	سایز (میلیمتر)	قطر (D) (میلیمتر)	طول کل (L) (میلیمتر)	طول کاری (L1) (میلیمتر)
T18-160-8S4Z	8x160	8	160	100
T18-450-18S4Z	18x450	18	450	400
T18-450-20S4Z	20x450	20	450	400
T18-450-22S4Z	22x450	22	450	400
T18-450-24S4Z	24x450	24	450	400
T18-450-25S4Z	25x450	25	450	400
T18-450-28S4Z	28x450	28	450	400
T18-450-30S4Z	30x450	30	450	400
T18-450-32S4Z	32x450	32	450	400





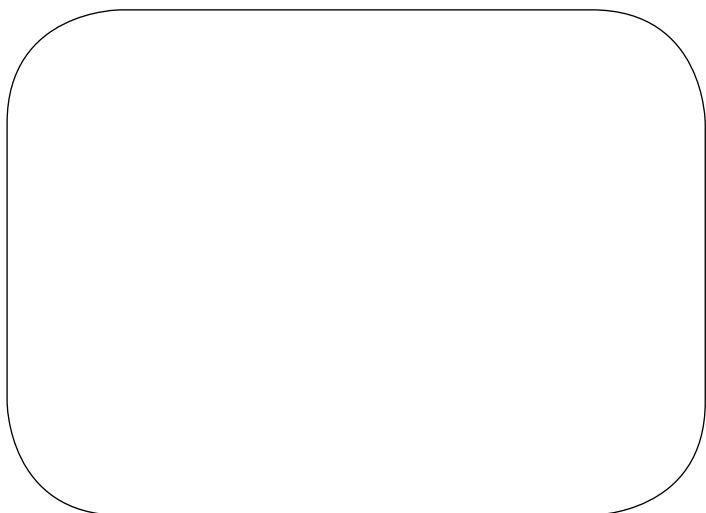

مسیرهای ارتباط با مشتریان، جهت دریافت اطلاعات و  
ارائه پیشنهادات، انتقادات و شکایات:



۳۰۰۰۷۵۳۳۷۰ • ۰۲۱-۶۶۷۴۵۱۲۰ • [crm@tosanmail.ir](mailto:crm@tosanmail.ir) • [www.tosanmail.com](http://www.tosanmail.com)